

電菱  
'17.04.06  
開発課

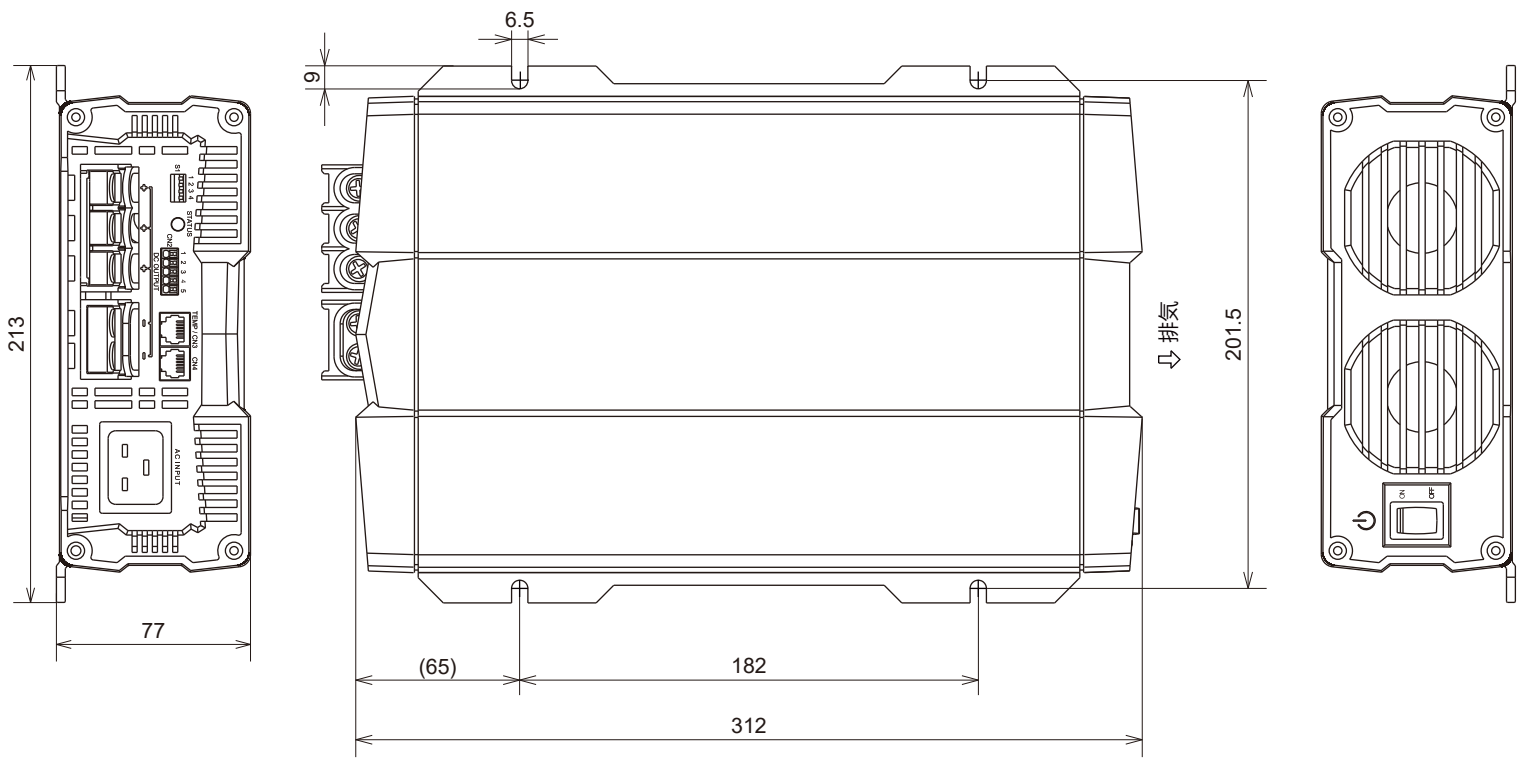

UNIT ( 単位 ) : mm

SCALE ( 尺度 ) 1:3	NAME ( 名称 ) アドバンスト充電器
TOLERANCE ( 公差 )	
DATE ( 作成日 ) 2017.4.5	TYPE ( 型式 ) CX1280
株式会社電菱	DWG.NO. ( 図番 ) DCH-D-014